

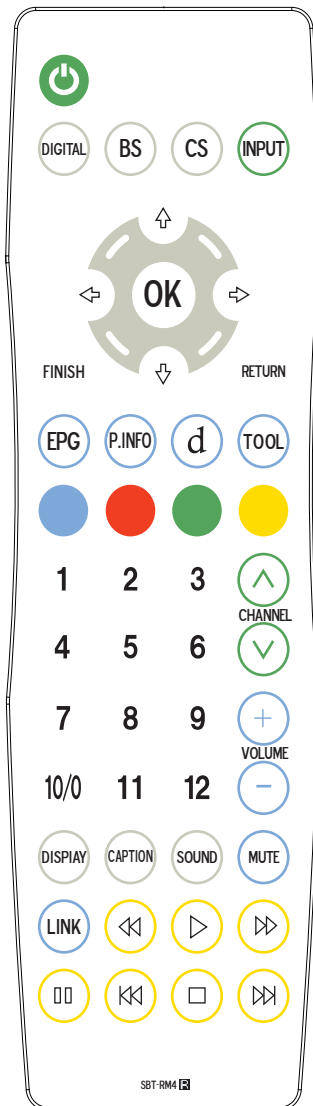



防水リモコン[浴室液晶テレビオプション] SBT-RM4 取扱説明書



安全上のご注意

必ずお守り下さい

「安全上のご注意」は、ご使用前に必ず読み、正しく安全にご使用下さい。製品の安全確保のために、色々な表示をしています。その表示と意味は以下のようになっています。

表示	意味
 危険	この表示の注意事項を守らないと、火災、感電、破裂などにより死亡や大けがなど人身事故が生じます。
 注意	この表示の注意事項を無視して本製品の取扱及び施工を行うと、本製品が破損又は誤動作する可能性があります。 弊社ではこのことに起因するいかなる損害に対しても一切の責任を負いません。
 警告	この表示の警告事項を無視して本製品の取扱及び施工を行うと、人命身体にかかわる死傷事故、財産に対する損害事故が生ずる可能性があります。 弊社ではこのことに起因するいかなる損害に対しても一切の責任を負いません。

警告

電気製品は安全のための注意事項を守らないと、火災や人身事故になることがあります。この取扱説明書には、事故を防ぐ為の重要な注意事項と製品の取扱方を表記しております。この取扱説明書を良くお読みのうえ、製品を安全にお使いください。お読みになった後は、いつでも見られるところに必ず保管してください。

当社製品は安全に十分配慮して設計されています。しかし、電気製品はすべて、間違った使い方をすると、火災や感電などにより人身事故になることがあり危険です。事故を防ぐ為に次の事をお守りください。

- ・安全のための注意事項を守る
- ・故障したら使わない
- ・万一、異常が起きたら、お買い上げ店に修理を依頼する

電池についての安全上のご注意

液漏れ・破裂・発熱・発火・誤飲による大けがや失明を避けるため、下記の注意事項を必ずお守りください。

危険

乾電池、ボタン型電池が液漏れしたとき

乾電池、ボタン型電池の液が漏れたときは素手で液をさわらない

液が本体内部に残る事があるため、お買い上げ店にご相談ください。液が目に入ったときは、失明の原因となることがあるので目をこすらず、すぐに水道水などのきれいな水で充分洗い、ただちに医師の治療を受けて下さい。液が身体や衣服についたときも、やけどやけがの原因となるので、すぐにきれいな水で洗い流し、皮膚に炎症やけがの症状があるときは医師に相談して下さい。

警告

- ・小さい電池は飲み込む恐れがあるので、乳幼児の手の届くところに置かない。
万が一飲み込んだ場合は、窒息や胃などへの障害の原因となるので、直ちに医師に相談する。
- ・機器の表示に合わせて+と-を正しく入れる。
- ・充電しない。
- ・火の中に入れてない。分解、加熱しない。
- ・コイン・キー・ネックレスなどの金属類と一緒に携帯・保管しない。ショートさせない。
- ・液漏れした電池は使わない。
- ・使い切った電池は取り外す。長時間使用しないときも取り外す。
- ・新しい電池と使用した電池、種類の違う電池を混ぜて使わない。

注意

- ・火のそばや直射日光の当たるところ・炎天下の車中など、高温の中で使用・保管・放置しない。
- ・シートをはがしたり傷つけたりしない。



注意

正しくご使用下さい。

本製品は、水がかかっても問題なくご使用できるJIS IP66相当の防水仕様です。
水に浮かぶ軽量設計された製品です。

故意に水をかけたり、水に沈めたりしないで下さい。
また、ご使用にならない時は水のかからない場所で保管して下さい。

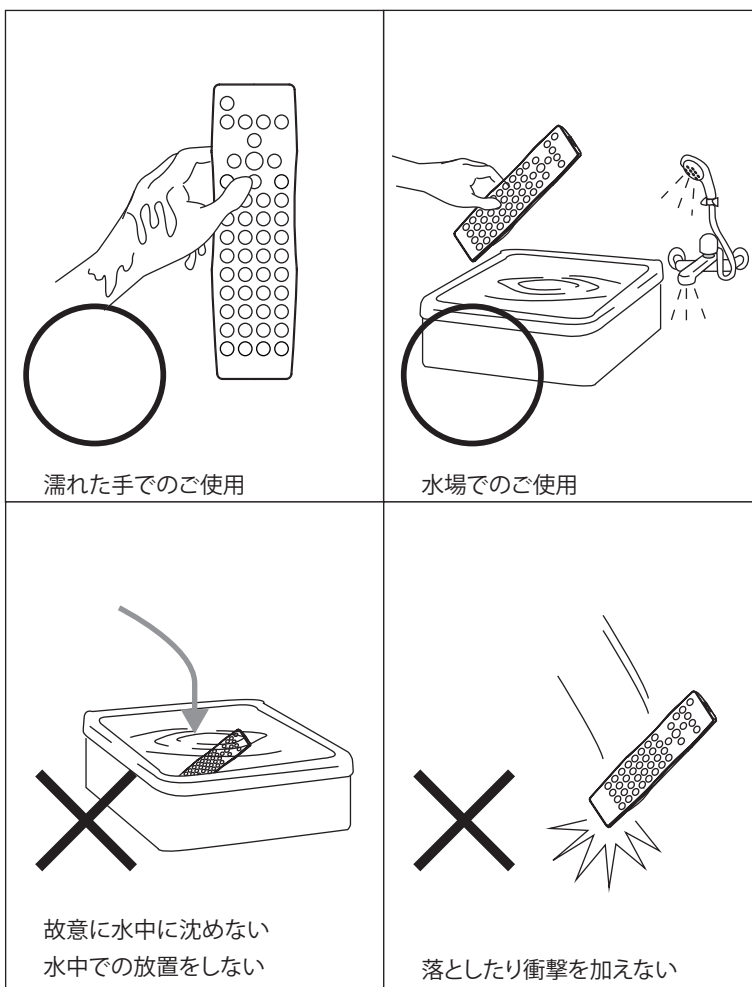

各部のなまえ[防水リモコン]

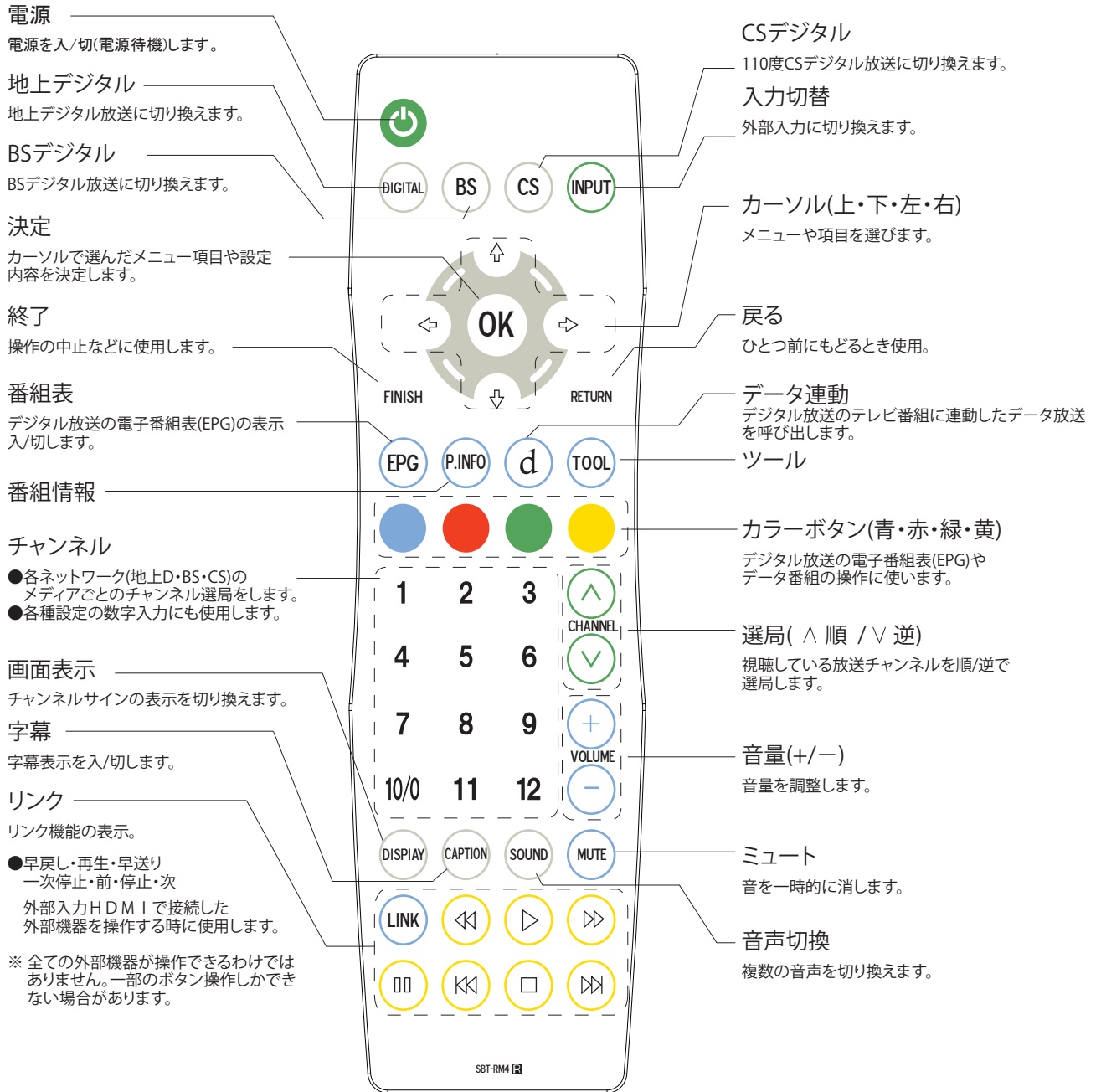

リモコンで操作出来る範囲

リモコンは、画面右下の受光部に向けて操作して下さい。
操作出来る範囲は受光部から約4m、上下左右に約30度以内です。

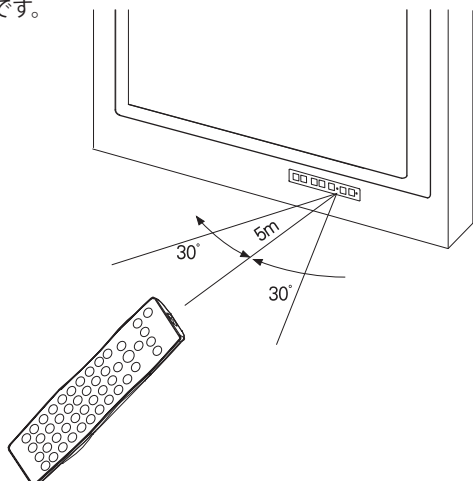

リモコンで動作しにくい時

- ・リモコンとリモコン受光部との間に障害物があると、操作できないことがあります。
- ・乾電池が消耗した場合は、操作出来る距離が徐々に短くなりますので、早めに新しい乾電池に交換して下さい。
- ・蛍光灯などが近くにある場合には、動作しにくいことがあります。

電池を交換する場合など

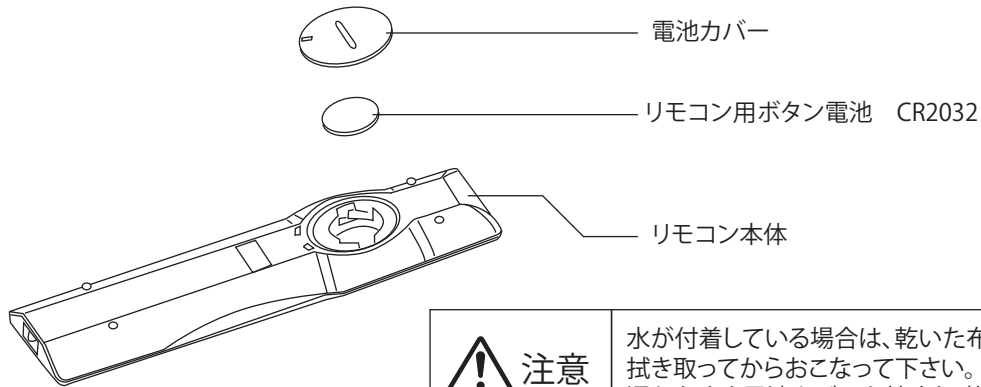

- 1 付属のオープナーかコインで電池カバーを回して、電池カバーを外す。
電池カバーの矢印が「OPEN」に向くように回します。

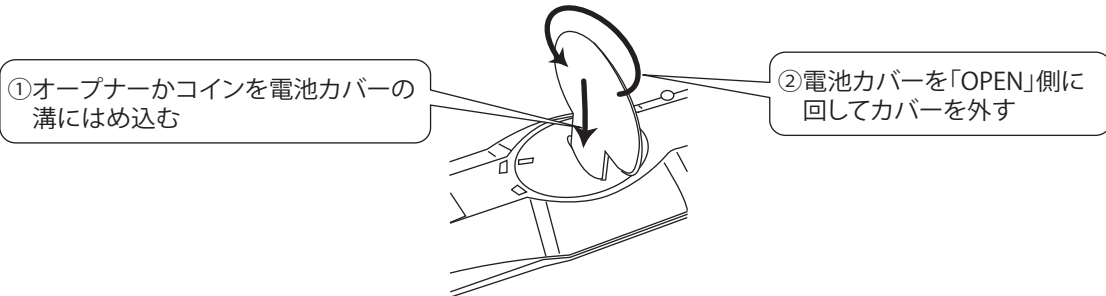

- 2 ボタン電池→保護カバーの順に外す。

- 3 ボタン電池の+側を上にして、電池を収納する。

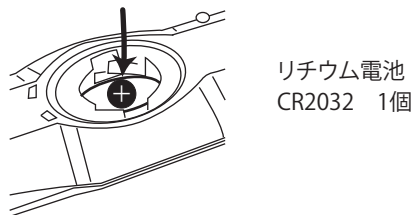

- 4 電池カバーをかぶせ、オープナーかコインで電池カバーを回して電池カバーを閉める「カチッ」とロックされるまでまわす。

電池カバーの矢印が「CLOSE」に向くように回します。

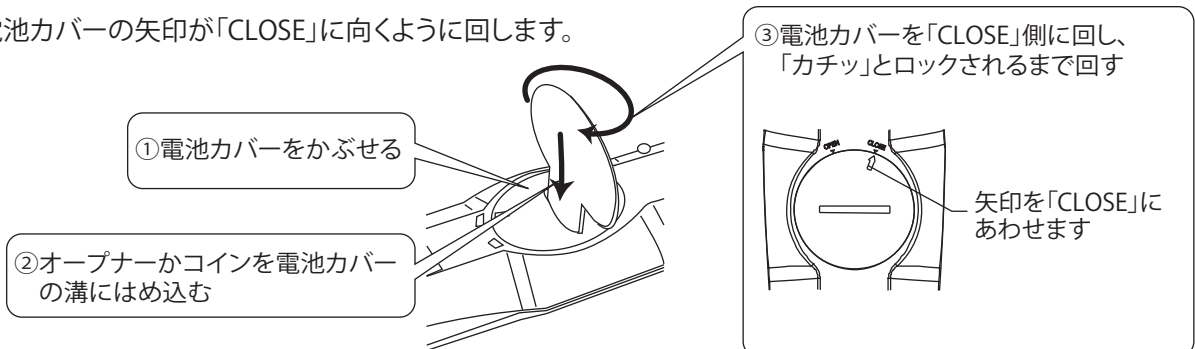

製品寸法図

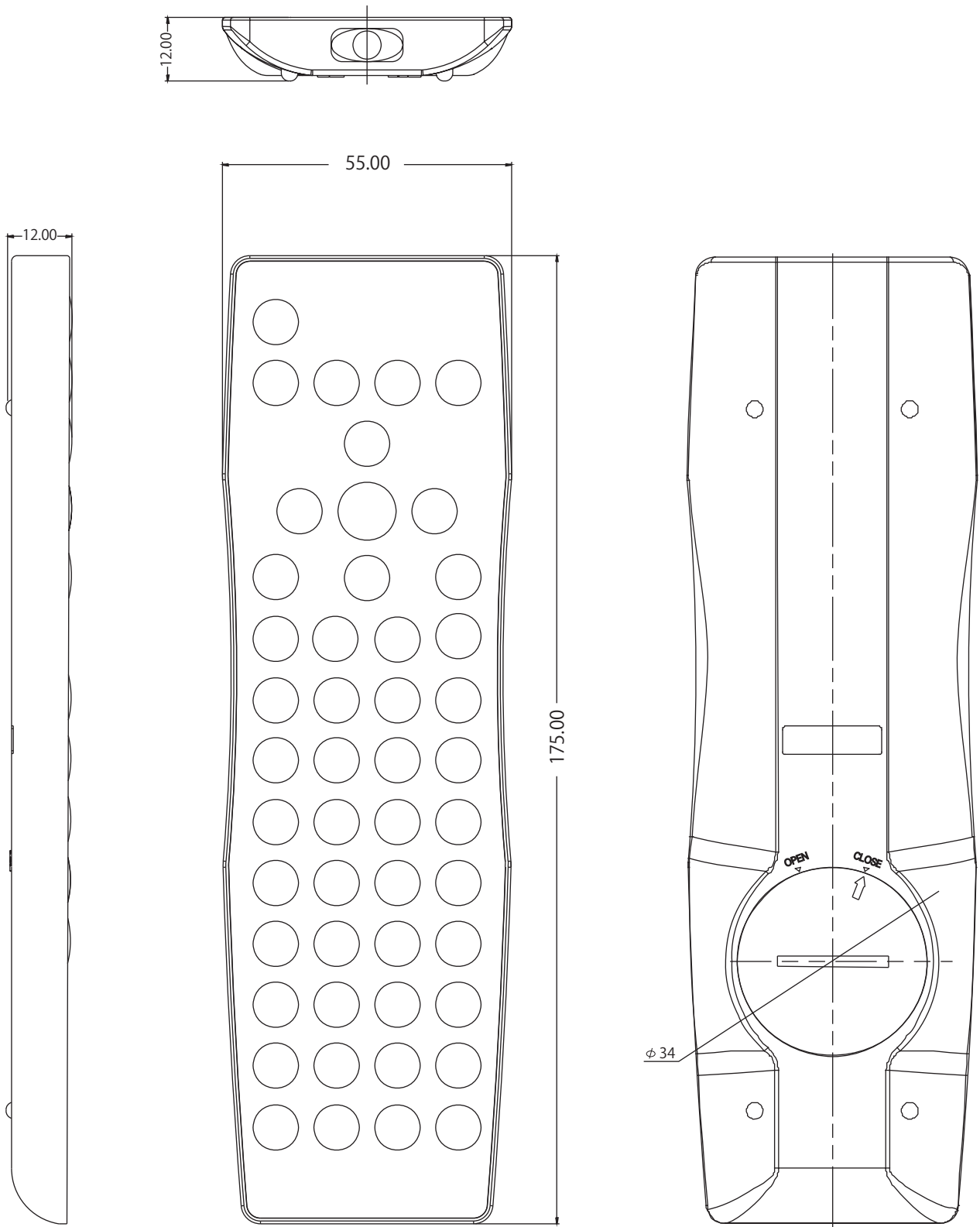

保証・アフターサービスについて

■保証書はよくお読み下さい。

保証書は必ず「お買い上げ日・販売店」などの記入をお確かめのうえ、販売店から受け取っていただき、内容を良くお読みの後、大切に保管して下さい。

■保証期間は保証書に記載されています

■修理及びアフターサービスをご依頼されるときは

まず、もう一度、説明書にしたがって正しく操作していただき、直らない時は次の処置をして下さい。

●保証期間中は

保証書の規定に従ってお買い上げの販売店が修理させていただきます。
お買い上げの販売店までご連絡下さい。

●保証期間が過ぎている時は

お買い上げの販売店までご連絡下さい。
修理すれば使用できる製品については、ご希望により有償で修理いたします。

■あらかじめご了承ください

●修理のとき一部代替品を使わせていただくことや、修理が困難な場合には、修理せず同等品と交換させていただきます事があります。

●本機の補修用性能部品の最低保有期間は、生産終了後7年です。
性能部品とは、その製品を維持する為に不可欠な部品のことです。

■修理料金の仕組み

修理料金は、技術料・部品代・出張料などで構成されています。

[技術料]は、診断、故障個所の修理および部品交換、調整、修理完了時の点検などにかかる費用です。

[部品代]は、修理に使用した部品および補助材料代です。

[出張料]は、製品のある場所へ技術者を派遣する場合の費用です。

Sun-Abe

サンエーブ技研工業株式会社

〒190-0023東京都立川市柴崎町2-13-22
TEL.042-522-0310(代) FAX.042-523-0538
<http://www.sun-abe.co.jp>